



Využite váš spotrebič na maximum



Pre rýchly prístup k príručákam, návodom,
podpore a foto registrácii navštívte
electrolux.com/register



MYSLÍME NA VÁS

Ďakujeme, že ste si kúpili spotrebič značky Electrolux. Vybrali ste si výrobok, ktorý v sebe skrýva desaťročia odborných skúseností a inovácií. Je dômyselný a štýlový a pri jeho navrhovaní sme mysleli predovšetkým na vás. Pri každom použití si tak môžete byť istí, že dosiahnete vynikajúce výsledky.

Vitajte vo svete Electrolux.

Navštívte našu internetovú stránku, kde nájdete:



Tipy na používanie, brožúry, pokyny na riešenie problémov a informácie o údržbe:
www.electrolux.com/webselfservice



Zaregistrujte si výrobok a využívajte ešte lepšie služby:
www.registerelectrolux.com



Môžete si kúpiť príslušenstvo, spotrebný materiál a originálne náhradné diely pre váš spotrebič:
www.electrolux.com/shop

STAROSTLIVOSŤ A SLUŽBY ZÁKAZNÍKOM

Odporúčame, aby ste používali originálne náhradné diely.

Keď budete kontaktovať autorizované servisné stredisko, nezabudnite si pripraviť nasledujúce údaje: Model, číslo výrobku, sériové číslo.

Tieto informácie nájdete na typovom štítku.

 Varovanie/upozornenie – Bezpečnostné pokyny

 Všeobecné informácie a tipy

 Ochrana životného prostredia

Vyhradzujeme si právo na zmeny bez predchádzajúceho upozornenia.

OBSAH

1. BEZPEČNOSTNÉ INFORMÁCIE.....	5
1.1 Bezpečnosť detí a zraniteľných osôb.....	5
1.2 Všeobecná bezpečnosť.....	5
2. BEZPEČNOSTNÉ POKYNY.....	7
2.1 Inštalácia.....	7
2.2 Zapojenie do elektrickej siete.....	8
2.3 Používanie.....	8
2.4 Starostlivosť a čistenie.....	9
2.5 Pyrolytické čistenie.....	9
2.6 Vnútorne osvetlenie.....	10
2.7 Servis.....	10
2.8 Likvidácia.....	10
3. POPIS VÝROBKU.....	11
3.1 Celkový prehľad.....	11
3.2 Príslušenstvo.....	11
4. ZAPNUTIE A VYPNUTIE RÚRY.....	13
4.1 Ovládací panel.....	13
4.2 Displej.....	13
5. PRED PRVÝM POUŽITÍM.....	16
5.1 Prvé čistenie.....	16
5.2 Prvé zapojenie.....	16
5.3 Bezdrôtové pripojenie.....	16
5.4 Licencia na softvér.....	17
6. KAŽDODENNÉ POUŽÍVANIE.....	18
6.1 Nastavenie: Funkcie ohrevu.....	18
6.2 Nastavenie: Sprievodca pečením.....	18
6.3 Funkcie ohrevu.....	19
6.4 Poznámky k: Pečenie s využitím vlhkosti.....	21
7. ČASOVÉ FUNKCIE.....	22
7.1 Popis časových funkcií.....	22
7.2 Nastavenie: Časové funkcie.....	22
8. POUŽÍVANIE: PRÍSLUŠENSTVO.....	26
8.1 Vloženie príslušenstva.....	26
8.2 Teplotná sonda.....	26
8.3 Používanie teleskopických líšt.....	29
9. DOPLNKOVÉ FUNKCIE.....	31
9.1 Ako ušetriť energiu: Obľúbené.....	31
9.2 Automatické vypínanie.....	31
9.3 Chladiaci ventilátor.....	31
10. TIPY A RADY.....	32
10.1 Odporúčania pre pečenie.....	32
10.2 Pečenie s využitím vlhkosti.....	32
10.3 Pečenie s využitím vlhkosti – odporúčané príslušenstvo.....	33
10.4 Tabuľky pečenia pre skúšobné inštitúty.....	33

11. OŠETROVANIE A ČISTENIE.....	36
11.1 Poznámky k čisteniu.....	36
11.2 Vybratie: zasúvacie lišty	36
11.3 Používanie: Pyrolytické čistenie.....	37
11.4 Pripomenka čistenia.....	38
11.5 Vybratie a inštalácia: Dierka.....	38
11.6 Výmena: Osvetlenie.....	40
12. RIEŠENIE PROBLÉMOV.....	42
12.1 Čo robiť, keď.....	42
12.2 Ako postupovať: Kódy chýb.....	43
12.3 Servisné údaje.....	44
13. TECHNICKÉ ÚDAJE.....	45
13.1 Technické údaje.....	45
14. ENERGETICKÁ ÚČINNOSŤ.....	46
14.1 Informačný list k výrobku.....	46
14.2 Úspora energie.....	46
15. ŠTRUKTÚRA PONUKY.....	48
15.1 Ponuka.....	48
15.2 Podponuka pre: Čistenie.....	48
15.3 Podponuka pre: Voliteľné funkcie.....	48
15.4 Podponuka pre: Pripojenia.....	49
15.5 Podponuka pre: Nastavenie.....	49
15.6 Podponuka pre: Servis.....	50
16. JE TO JEDNODUCHÉ!.....	51
17. POUŽITE SKRATKU!.....	53

1. ⚠ BEZPEČNOSTNÉ INFORMÁCIE

Pred inštaláciou a používaním spotrebiča si pozorne prečítajte priložený návod na používanie. Výrobca nezodpovedá za zranenia ani za škody spôsobené nesprávnou montážou alebo používaním. Tieto pokyny uskladnite na bezpečnom a prístupnom mieste, aby ste do nich mohli v budúcnosti nahliadnuť.

1.1 Bezpečnosť detí a zraniteľných osôb

- Tento spotrebič smú používať deti staršie ako 8 rokov a osoby so zníženou fyzickou, zmyslovou alebo psychickou spôsobilosťou alebo nedostatkom skúseností a znalostí, iba ak sú pod dozorom zodpovednej osoby alebo ak boli zodpovednou osobou poučené o bezpečnom používaní spotrebiča a rozumejú prípadným rizikám.
- Deti medzi 3 a 8 rokmi a osoby s veľmi rozsiahlymi a zložitými hendikepmi nesmú mať prístup k spotrebiču, pokiaľ nie sú pod nepretržitým dozorom.
- Deti do 3 rokov nesmú mať prístup k spotrebiču, iba ak sú nepretržite pod dohľadom zodpovednej osoby.
- Nedovoľte, aby sa deti hrali so spotrebičom a mobilnými zariadeniami s My Electrolux.
- Obaly vždy uschovajte mimo dosah detí a náležite ich zlikvidujte.
- Nedovoľte deťom ani domácim zvieratám priblížiť sa k spotrebiču, keď pracuje alebo keď sa chladí. Prístupné časti sa môžu počas používania nahriať.
- Ak má spotrebič detskú poistku, mala by byť zapnutá.
- Deti nesmú spotrebič bez dozoru čistiť ani vykonávať žiadnu údržbu na spotrebiči.

1.2 Všeobecná bezpečnosť

- Nainštalovať tento spotrebič a vymeniť kábel smie iba kvalifikovaná osoba.

- VAROVANIE: Spotrebič a jeho prístupné časti sa počas používania môžu značne zahriať. Nedotýkajte sa ohrevných článkov.
- Pri vyberaní alebo vkladaní príslušenstva alebo nádob na pečenie vždy používajte kuchynské rukavice.
- Pred akoukoľvek údržbou spotrebič odpojte od elektrickej siete.
- VAROVANIE: Dbajte na to, aby bol spotrebič pred výmenou žiarovky vypnutý, aby bolo vylúčené nebezpečenstvo zásahu elektrickým prúdom.
- Spotrebič nepoužívajte pred jeho nainštalovaním do zabudovanej štruktúry.
- Na čistenie spotrebiča nepoužívajte parné čističe.
- Na čistenie skla dvierok nepoužívajte abrazívne prostriedky ani ostré kovové škrabky, pretože by mohli poškrabať povrch, čo môže spôsobiť rozbitie skla.
- Ak je poškodený elektrický napájací kábel, musíte ho dať vymeniť u výrobcu, v autorizovanom servisnom stredisku alebo u kvalifikovanej osoby, aby sa predišlo nebezpečenstvu.
- Vyliate zvyšky treba odstrániť pred pyrolytickým čistením. Z rúry vyberte všetky súčasti.
- Ak chcete vybrať zasúvacie lišty, najprv potiahnite prednú časť zasúvacích líšt a potom zadný koniec smerom od bočnej steny a vyberte ich. Pri inštalácii zasúvacích líšt zvolte opačný postup.
- Používajte iba teplotnú sondu odporúčanú pre tento spotrebič.

2. BEZPEČNOSTNÉ POKYNY

2.1 Inštalácia

VAROVANIE!

Tento spotrebič smie nainštalovať iba kvalifikovaná osoba.

- Odstráňte všetky obaly.
- Neinštalujte ani nepoužívajte poškodený spotrebič.
- Dodržiavajte pokyny na inštaláciu dodané so spotrebičom.
- Vždy dávajte pozor, ak presúvate spotrebič, pretože je ťažký. Vždy používajte ochranné rukavice a uzavretú obuv.
- Spotrebič neťahajte za rukoväť.
- Dodržiavajte požadovanú minimálnu vzdialenosť od iných spotrebičov a nábytku.
- Spotrebič nainštalujte na bezpečné a vhodné miesto, ktoré spĺňa požiadavky na inštaláciu.
- Spotrebič je vybavený elektrickým chladiacim systémom. Musí sa používať s napájaním z elektrickej siete.
- Bezpečnosť skrinky použitej na zabudovanie spotrebiča musí zodpovedať požiadavkám normy DIN68930.

Minimálna výška linky (linka pod minimálnou výškou pracovnej plochy)	600 (600) mm
Šírka linky	550 mm
Hĺbka linky	605 (580) mm
Výška prednej časti spotrebiča	594 mm
Výška zadnej časti spotrebiča	576 mm
Šírka prednej časti spotrebiča	549 mm
Šírka zadnej časti spotrebiča	548 mm
Hĺbka spotrebiča	567 mm
Zabudovaná hĺbka spotrebiča	546 mm
Hĺbka s otvorenými dverkami	1017 mm
Minimálna veľkosť vetracieho otvoru. Otvor položený na spodnej zadnej strane	550 x 20 mm
Dĺžka hlavného napájacieho kábla. Kábel sa nachádza v pravom rohu zadnej strany	1500 mm
Montážne skrutky	4 x 12 mm

2.2 Zapojenie do elektrickej siete

VAROVANIE!

Nebezpečenstvo požiaru a zásahu elektrickým prúdom.

- Všetky elektrické zapojenia by mal vykonať kvalifikovaný elektroinštalatér.
- Spotrebič musí byť uzemnený.
- Uistite sa, že parametre na typovom štítku sú kompatibilné s elektrickým napätím zdroja napájania.
- Vždy používajte správne nainštalovanú zásuvku odolnú proti nárazom.
- Nepoužívajte viaczásuvkové adaptéry ani predlžovacie káble.
- Uistite sa, že zástrčka a prívodný elektrický kábel nie sú poškodené. Ak prívodný elektrický kábel spotrebiča treba vymeniť, túto operáciu smie urobiť iba pracovník autorizovaného servisného strediska.
- Nedovoľte, aby sa napájacie elektrické káble dotkli alebo dostali do blízkosti dvierok spotrebiča alebo výklenku pod spotrebičom najmä vtedy, keď sú dvierka horúce.
- Zariadenie na ochranu pred dotykom elektrických častí pod napätím a izolovaných častí treba namontovať tak, aby sa nedalo odstrániť bez nástrojov.
- Sieťovú zástrčku pripojte do sieťovej zásuvky až po dokončení inštalácie. Po inštalácii sa uistite, že máte prístup k sieťovej zástrčke.
- Ak je sieťová zásuvka uvoľnená, nezapájajte do nej sieťovú zástrčku.
- Spotrebič neodpájajte ťahaním za napájací kábel. Vždy ťahajte za sieťovú zástrčku.
- Použite iba správne odpájacie zariadenia: ochranné ističe alebo poistky (skrutkovacie poistky treba vybrať z držiaka), uzemnenia a stykače.
- Elektrická sieť v domácnosti musí mať odpájacie zariadenie, ktoré umožní odpojenie spotrebiča od elektrickej siete na všetkých póloch. Vzďialenosť kontaktov odpájacieho zariadenia musí byť minimálne 3 mm.
- Skôr ako zapojíte sieťovú zástrčku do sieťovej zásuvky, úplne zavrite dvierka spotrebiča.
- Tento spotrebič sa dodáva s napájacou zástrčkou a káblom.

2.3 Používanie

VAROVANIE!

Hrozí nebezpečenstvo poranenia, popálenín, zásahu elektrickým prúdom alebo výbuchu.

- Tento spotrebič je určený iba na použitie v domácnosti.
- Nemeňte technické parametre tohto spotrebiča.
- Zabezpečte, aby boli vetracie otvory voľné.
- Počas činnosti nenechávajte spotrebič bez dozoru.
- Po každom použití spotrebič vypnite.
- Keď je spotrebič v činnosti, pri otváraní dvierok postupujte opatrne. Môže dôjsť k úniku horúceho vzduchu.
- Spotrebič nepoužívajte, keď máte mokré ruky, ani keď je v kontakte s vodou.
- Na otvorené dvierka netlačte.
- Nepoužívajte spotrebič ako pracovný alebo odkladací povrch.
- Dvierka spotrebiča otvárajte opatrne. Použitím prísad s obsahom alkoholu môže vzniknúť zmes alkoholu so vzduchom.
- Pri otváraní dvierok sa do kontaktu so spotrebičom nesmú dostať iskry ani otvorený plameň.

- Horľavé produkty alebo predmety, ktoré obsahujú horľavé látky, nekladajte do spotrebiča, do jeho blízkosti ani naň.
- Nezdieľajte vaše Wi-Fi heslo.

VAROVANIE!

Hrozí nebezpečenstvo poškodenia spotrebiča.

- Aby ste predišli poškodeniu alebo zmene farby smaltu:
 - nádoby na pečenie ani iné predmety nekladte priamo na dno spotrebiča,
 - priamo na dno dutiny spotrebiča nedávajte alobal,
 - do horúceho spotrebiča nelejte vodu,
 - po ukončení prípravy pokrmu v spotrebiči nenechávajte vlhký riad ani potraviny,
 - pri vyberaní alebo vkladaní príslušenstva postupujte opatrne.
- Zmena farby smaltu alebo ušľachtilej ocele nemá žiadny vplyv na výkon spotrebiča.
- Na prípravu vlhkých koláčov používajte hlboký pekáč. Ovocné šťavy spôsobujú škvrny, ktoré môžu byť trvalé.
- Tento spotrebič je určený iba na varenie. Nesmie byť použitý na iné účely, napríklad na vykurovanie miestnosti.
- Rúru používajte vždy so zatvorenými dvierkami.
- Pri inštalácii spotrebiča za nábytkový panel (napr. dvere) zabezpečte, aby dvere neboli počas prevádzky spotrebiča nikdy zatvorené. Za zatvoreným nábytkovým panelom sa môže vytvoriť teplo a vlhkosť a môžu spôsobiť následné poškodenie spotrebiča, kuchynskej jednotky alebo podlahy. Nábytkový panel nezatvárajte, kým spotrebič po použití úplne nevychladne.

2.4 Starostlivosť a čistenie

VAROVANIE!

Hrozí nebezpečenstvo poranenia, požiaru alebo poškodenia spotrebiča.

- Pred vykonávaním údržby spotrebič vypnite a vytiahnite jeho zástrčku zo sieťovej zásuvky.
- Skontrolujte, či je spotrebič studený. Existuje riziko, že sklenené panely môžu prasknúť.
- Ak sú sklenené panely dvierok poškodené, bezodkladne ich nechajte vymeniť. Obráťte sa na autorizované servisné stredisko.
- Spotrebič pravidelne čistite, aby ste predišli znehodnoteniu povrchového materiálu.
- Spotrebič čistite vlhkou mäkkou handričkou. Používajte iba neutrálne saponáty. Nepoužívajte abrazívne prostriedky, drôtenky, rozpúšťadlá ani kovové predmety.
- Ak používate sprej na čistenie rúr, dodržiavajte bezpečnostné pokyny na jeho obale.

2.5 Pyrolytické čistenie

VAROVANIE!

Hrozí nebezpečenstvo poranenia / požiaru / chemických emisií (výparov) v pyrolytickom režime.

- Pred vykonaním funkcie pyrolytického samočistenia alebo postupu na prvé použitie odstráňte z vnútra rúry:
 - všetky zvyšky jedla, oleja alebo tuku a iné nečistoty.
 - všetky vyberateľné predmety (vrátane roštov, bočných zásuvných mriežok a pod., ktoré boli dodané s produktom), predovšetkým však nepriľnavé hrnce, panvice, pekáče, nástroje a pod.

BEZPEČNOSTNÉ POKYNY

- Pozorne si prečítajte všetky pokyny týkajúce sa pyrolytického čistenia.
- Keď je spustené pyrolytické čistenie, nepúšťajte deti k spotrebiču. Spotrebič sa veľmi zohreje a z predných chladiacich otvorov uniká horúci vzduch.
- Pyrolytické čistenie je proces využívajúci veľmi vysokú teplotu, pri ktorom môže dôjsť k tvorbe dymu zo zvyškov jedla a konštrukčných materiálov, preto používateľom dôrazne odporúčame:
 - v priebehu pyrolytického čistenia a po ňom zabezpečiť dobré vetranie.
 - počas prvého použitia pri maximálnej teplote a po ňom zabezpečiť dobré vetranie.
- Na rozdiel od ľudí môžu byť niektoré vtáky a plazy extrémne citlivé na prípadné výpary vznikajúce počas čistiaceho procesu všetkých pyrolytických rúr.
 - V priebehu pyrolytického čistenia sa domáce zvieratá (najmä vtáky) nesmú dostať do blízkeho okolia spotrebiča a pri prvom použití funkcie pyrolytického čistenia alebo maximálnej teploty zabezpečte dostatočné vetranie.
- Malé zvieratá môžu byť tiež veľmi citlivé na lokálne zmeny teploty v blízkosti všetkých pyrolytických rúr počas programu pyrolytického samočistenia.
- Nelepivé povrchy hrncov, panvíc, plechov, kuchynského riadu a pod. sa môžu poškodiť vysokou teplotou pri pyrolytickom čistení vo všetkých pyrolytických rúrach a môžu byť tiež zdrojom nízkej úrovne škodlivých výparov.
- Opísané výpary, ktoré sa uvoľňujú zo všetkých pyrolytických rúr/zvyškov po varení, nie sú škodlivé pre ľudí vrátane detí ani ľudí so zdravotnými problémami.

2.6 Vnútorne osvetlenie

VAROVANIE!

Hrozí nebezpečenstvo zásahu elektrickým prúdom.

- Žiarovka alebo halogénová žiarovka používaná v tomto spotrebiči je určená len pre domáce spotrebiče. Nepoužívajte ju na osvetlenie domácnosti.
- Pred výmenou žiarovky odpojte spotrebič od zdroja napájania.
- Používajte žiarovky s rovnakými technickými parametrami .

2.7 Servis

- Ak treba dať spotrebič opraviť, obráťte sa na autorizované servisné stredisko.
- Používajte iba originálne náhradné diely.

2.8 Likvidácia

VAROVANIE!

Hrozí nebezpečenstvo poranenia alebo udusenía.

- Spotrebič odpojte od elektrickej siete.
- Prívodný elektrický kábel odrežte blízko pri spotrebiči a zlikvidujte ho.
- Odstráňte západku dvierok, aby ste zabránili uviaznutiu detí a domácich zvierat v spotrebiči.

3. POPIS VÝROBKU

3.1 Celkový prehľad

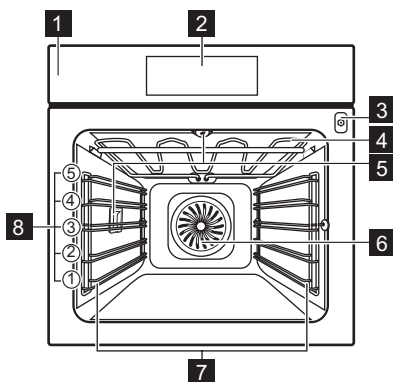

- 1** Ovládací panel
- 2** Displej
- 3** Zásuvka pre teplotnú sondu
- 4** Ohrevný článok
- 5** Osvetlenie
- 6** Ventilátor
- 7** Zasúvacia lišta, vyberateľná
- 8** Úrovne v rúre

3.2 Príslušenstvo

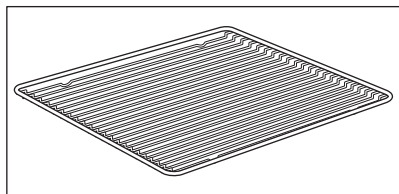

Drôtený rošt

Na kuchynský riad, formy na koláče, pečené pokrmy.

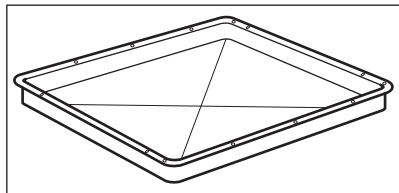

Plech na pečenie

Na koláče a sušienky.

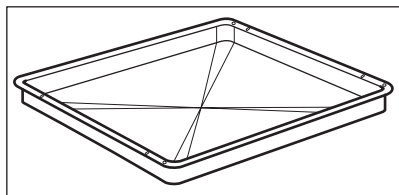

Hlboký pekáč

Na pečenie mäsa a múčnych pokrmov alebo ako nádoba na zachytávanie tuku.

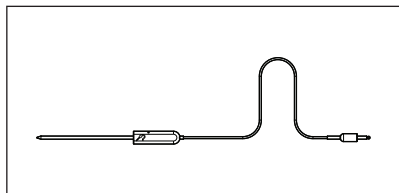

Teplotná sonda

Na meranie teploty vnútri jedla.

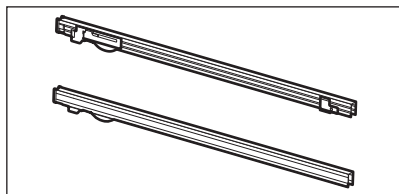

Teleskopické lišty

Na jednoduchšie vloženie a vybratie plechov a drôteného roštu.

4. ZAPNUTIE A VYPNUTIE RÚRY

4.1 Ovládací panel

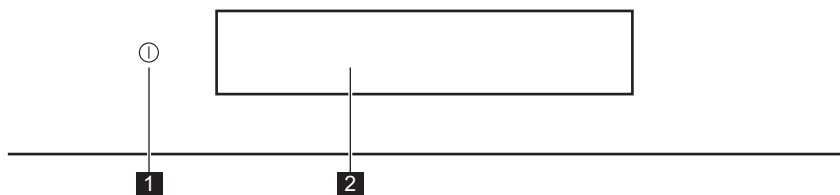

	Funkcia	Poznámka
1	Zapnúť / Vypnúť	Stlačte a podržte na zapnutie a vypnutie rúry.
2	Displej	Zobrazuje aktuálne nastavenia rúry.

Gestá

 Stlačenie	 Presunutie	 Stlačte a podržte tlačidlo
Dotknite sa povrchu končekom prsta.	Posúvajte konček prsta po povrchu bez toho, aby sa prerušil dotyk.	Dotknite sa povrchu na 3 sekundy.

4.2 Displej

<p>Conventional cooking 10:50 ⓘ 170°C ↻ START ⏻</p>	Po zapnutí sa na displeji zobrazí hlavná obrazovka s funkciami ohrevu a predvolenou teplotou.
<p>12:03 ⓘ ⏻</p>	Ak rúru nepoužívate 2 minúty, displej sa prepne do pohotovostného režimu.
<p>Conventional cooking 10:50 ⓘ 170°C ↻ STOP 3m1s ⏻</p>	Keď varíte, na displeji sú zobrazené nastavené funkcie a ostatné dostupné voliteľné funkcie.

ZAPNUTIE A VYPNUTIE RÚRY

<p>The diagram shows a control panel with the following elements labeled:</p> <ul style="list-style-type: none"> A: Menu icon (three horizontal lines) B: WiFi icon C: Time display showing 10:50 D: Information icon (i) E: Clock icon F: Temperature probe icon G: START/STOP button H: Temperature display showing 170°C I: Progress bar / Slider J: More options icon (three dots) K: Heating function icons (oven, grill, etc.) 	<p>Displej s maximálnym počtom nastavených funkcií.</p>
--	---

- A. Ponuka / Späť
- B. WiFi
- C. Presný čas
- D. Poznámka
- E. Časovač
- F. Teplotná sonda
- G. ŠTART/STOP
- H. Teplota
- I. Lišta priebehu / Posuvný ovládač
- J. Viac
- K. Funkcie ohrevu

Displej s ukazovateľmi

Základné ukazovatele – na navigovanie na displeji.









<p>OK Na potvrdenie výberu/nastavenia.</p>	<p></p> <p>Na potvrdenie výberu/nastavenia alebo návrat o jednu úroveň v ponuke.</p>	<p></p> <p>Na návrat o jednu úroveň v ponuke/vrátenie posledného kroku.</p>	<p></p> <p>Na zapnutie a vypnutie voliteľných funkcií.</p>
---	--	---	--

Ukazovatele funkcie **Zvukový alarm** – keď uplynie nastavený čas pečenia, zaznie zvukový signál.

<p></p> <p>Funkcia je zapnutá.</p>	<p></p> <p>Funkcia je zapnutá. Pečenie sa automaticky zastaví.</p>	<p></p> <p>Zvukový alarm je vypnutý.</p>
------------------------------------	--	--

Ukazovatele časovača

ZAPNUTIE A VYPNUTIE RÚRY



Displej s ukazovateľmi				
 <p>Ak chcete nastaviť funkciu: Posunutý štart.</p>	 <p>Na zrušenie nastavenia.</p>	 <p>Časovač sa spustí po zatvorení dvierok rúry.</p>	 <p>Časovač sa spustí, keď rúra dosiahne nastavenú teplotu.</p>	 <p>Časovač sa spustí pri začiatku pečenia.</p>
Ukazovatele funkcie dvierok				
 <p>Dvierka rúry sú zablokované.</p>				
Ukazovatele WiFi – Rúra môže byť pripojená k Wi-Fi sieti.				
 <p>WiFi pripojenie je zapnuté.</p>		 <p>WiFi pripojenie je vypnuté.</p>		

5. PRED PRVÝM POUŽITÍM

VAROVANIE!

Pozrite si kapitoly ohľadne bezpečnosti.

5.1 Prvé čistenie

		
Krok č. 1 Vyberte z rúry vyberateľné zásuvacie lišty a príslušenstvo.	Krok č. 2 Pred prvým použitím rúry a príslušenstvo vyčistite. Pozrite si kapitolu „Ošetrovanie a čistenie“.	Krok č. 3 Príslušenstvo a vyberateľné držiaky roštov vráťte späť do ich pôvodnej polohy.

5.2 Prvé zapojenie

Na displeji sa po prvom pripojení zobrazí uvítacie hlásenie. Musíte nastaviť: Jazyk, Jas displeja, Hlasitosť zvuku, Presný čas.

5.3 Bezdrôtové pripojenie

Na pripojenie rúry potrebujete:

- Bezdrôtovú sieť s internetovým pripojením.

Krok 1	Zapnite rúru.
Krok 2	Stlačte Ponuka / Nastavenia / Pripojenia.
Krok 3	Posuňte prstom alebo stlačte  , aby ste zapli WiFi.
Krok 4	Vyberte bezdrôtovú sieť s internetovým pripojením. Bezdrôtový modul rúry sa zapne do 90 sekúnd.

Na nakonfigurovanie bezdrôtového pripojenia kedykoľvek inokedy stlačte  na displeji.

Použite skratku!



Frekvencia	2 412 – 2 472 MHz
Protokol	IEEE 802.11b DSSS/802.11g/n OFDM

Max. výkon	EIRP < 100 mW
------------	---------------

5.4 Licencia na softvér

Softvér rúry obsahuje softvér chránený autorským právom, na ktorý sa vzťahujú licencie BSD, fontconfig, FTL, GPL-2.0, LGPL-2.0, LGPL-2.1, libJpeg, zLib/ libpng, MIT, OpenSSL/SSLEAY ISC, Apache 2.0 a ďalšie.

Celú kópiu licencie si môžete pozrieť na: Nastavenia / Servis / Licencia.

Zdrojový kód open-source softvéru môžete stiahnuť z odkazu na webovej stránke výrobcu.

Model rúry a verziu softvéru Wi-Fi modulu nájdete na <http://electrolux.opensoftwarerepository.com> v priečinku „NIUX“.

6. KAŽDODENNÉ POUŽÍVANIE

VAROVANIE!

Pozrite si kapitoly ohľadne bezpečnosti.

6.1 Nastavenie: Funkcie ohrevu

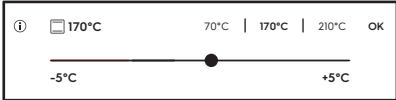
Krok č. 1	Zapnite rúru.
Krok č. 2	Vyberte funkciu ohrevu. Na displeji sa zobrazia predvolené funkcie ohrevu. Pre zobrazenie ďalších funkcií ohrevu stlačte tlačidlo ● ● ● .
Krok č. 3	Stlačte tlačidlo °C. Na displeji sa zobrazia nastavenia teploty. 
Krok č. 4	Posunom prsta po posúvači nastavte teplotu.
Krok č. 5	Stlačte tlačidlo OK.
Krok č. 6	Stlačte tlačidlo START . Teplotná sonda môžete zasunúť kedykoľvek pred alebo počas procesu pečenia.
Krok č. 7	Stlačením tlačidla STOP vypnite funkciu ohrevu.
Krok č. 8	Vypnite rúru.

Použite skratku!



6.2 Nastavenie: Sprievodca pečením

Každý pokrm v tejto podponuke má odporúčanú funkciu a teplotu. Teplotu a čas možno zmeniť manuálne podľa preferencií používateľa.

Na prípravu niektorých pokrmov môžete použiť aj:

- Hmotnostný program
- Teplotná sonda

Krok č. 1	Stlačte tlačidlo 
------------------	--





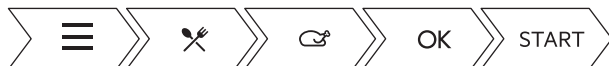

Krok č. 2	Stlačením tlačidla  vstúpte do Sprievodca pečením.
Krok č. 3	Vyberte pokrm alebo druh jedla.
Krok č. 4	Stlačte tlačidlo START .

Použite skratku!



6.3 Funkcie ohrevu









Štandardné funkcie ohrevu



Funkcia ohrevu	Použitie
 Gril	Na grilovanie tenkých kúskov jedla a na prípravu hriankov.
 Turbo gril	Na pečenie veľkých kusov mäsa alebo hydiny s kosťami na jednej úrovni. Na gratinovanie a zapekanie.
 Teplovzdušné pečenie	Ak chcete piecť až na 3 úrovniach a sušiť potraviny. Teplotu v rúre nastavte o 20 – 40 °C nižšiu ako pre Konvenčné pečenie.
 Mrazené jedlá	Na prípravu chrumkavých polotovarov (napr. zemiakových hranolčekov, amerických zemiakov alebo jarných závitkov).
 Konvenčné pečenie	Na pečenie múčnych jedál a mäsa na jednej úrovni.
 Funkcia Pizza	Na prípravu pizze. Na intenzívnejšie zhnednutie povrchu a chrumkavú spodnú časť.

KAŽDODENNÉ POUŽÍVANIE

Funkcia ohrevu	Použitie
 Dolný ohrev	Na pečenie koláčov s chrumkavým korpusom a na zaváranie.

Špeciálne funkcie ohrevu

Funkcia ohrevu	Použitie
 Zaváranie	Na zaváranie zeleniny (napr. nakladanej miešanej zeleniny).
 Sušenie potravín	Na sušenie nakrájaného ovocia, zeleniny a húb.
 Ohrev tanierov	Na predhriatie tanierov pred podávaním jedla.
 Kysnutie cesta	Na urýchlenie vykysnutia kysnutého cesta. Zabraňuje vysušeniu povrchu cesta a zachováva cesto pružné.
 Rozmrazovanie	Na rozmrazenie potravín (zeleniny a ovocia). Čas rozmrazovania závisí od množstva a veľkosti mrazených potravín.
 Gratinované jedlá	Na prípravu jedál, ako sú lasagne či zapekané zemiaky. Na gratinovanie a zapekanie.
 Pomalé pečenie	Na prípravu jemného a šťavnatého pečeného mäsa.
 Uchovať teplé	Na udržiavanie teploty pokrmov.

Funkcia ohrevu	Použitie
 <p>Pečenie s využitím vlhkosti</p>	<p>Táto funkcia je určená na úsporu energie počas pečenia. Keď použijete túto funkciu, teplota v dutine sa môže líšiť od nastavenej teploty. Použije sa zvyškové teplo. Výkon ohrevu môže byť znížený. Pre viac informácií si pozrite kapitolu „Každodenné používanie“, Poznámky k: Pečenie s využitím vlhkosti.</p>
 <p>Pečenie chleba</p>	<p>Táto funkcia sa používa na prípravu chleba a chlebového pečiva a z hľadiska chrumkavosti, farby a lesku kôrky dosahuje veľmi dobré výsledky ako od profesionálov.</p>

6.4 Poznámky k: Pečenie s využitím vlhkosti

Táto funkcia bola použitá na splnenie triedy energetickej úspornosti a požiadaviek na ekologický dizajn podľa EÚ 65/2014 a EÚ 66/2014. Testy podľa EN 60350-1. Dvierka rúry majú byť počas pečenia zatvorené, aby nedošlo k prerušeniu funkcie a aby bola rúra v prevádzke s najvyššou možnou energetickou účinnosťou. Keď použijete túto funkciu, osvetlenie sa po 30 sekundách automaticky vypne.



Pokyny ohľadne pečenia nájdete v kapitole „Rady a tipy“. Pečenie s využitím vlhkosti. Všeobecné odporúčania na úsporu energie nájdete v kapitole „Energetická účinnosť“, Úspora energie.

7. ČASOVÉ FUNKCIE

7.1 Popis časových funkcí

Časová funkcia	Použitie
Čas pečenia	Nastavenie dĺžky pečenia. Maximálne 23 h 59 min.
Kritéria spustenia	Nastavenie kedy má časovač začať s odpočítavaním.
Ukončenie	Nastavenie čo sa má stať keď časovač skončí odpočítavanie.
Posunutý štart	Posunutie začiatku alebo konca pečenia.
Predĺženie pečenia	Predlžuje čas pečenia.
Pripomienka	Slúži na nastavenie odpočítavania času. Maximum je 23 h 59 min. Táto funkcia nemá vplyv na činnosť rúry.





7.2 Nastavenie: Časové funkcie



Nastavenie hodín	
Krok č. 1	Stlačte  na displeji.
Krok č. 2	Stlačte: Nastavenia / Nastavenie / Presný čas.
Krok č. 3	Posunutím a stlačením nastavíte hodiny.



Nastavenie času pečenia	
Krok č. 1	Vyberte funkciu rúry a nastavte teplotu.
Krok č. 2	Stláčaním  nastavte čas pečenia.
Krok č. 3	Premiestnite bodku na posúvači alebo stlačte ikonu uprednostneného času.
Krok č. 4	Stlačte tlačidlo OK. Časovač začne ihneď odpočítavať.

Použite skratku!



Výber voliteľnej funkcie Začiatok/Koniec	
Krok č. 1	Vyberte funkciu rúry a nastavte teplotu.
Krok č. 2	Stlačte  , aby ste nastavili čas pečenia.
Krok č. 3	Stlačte tlačidlo  .
Krok č. 4	Stlačte tlačidlo Kritéria spustenia / Ukončenie.
Krok č. 5	Zvoľte predvolené Kritéria spustenia / Ukončenie.
Krok č. 6	Stlačte tlačidlo OK alebo  .
Stlačte tlačidlo  , aby ste zrušili voliteľnú funkciu Začiatok/Koniec.	

Kritéria spustenia	Poznámka
-	Časovač sa spustí, keď ho zapnete.
	Časovač sa spustí po zatvorení dvierok.
	Časovač sa spustí pri začiatku pečenia.
	Časovač sa spustí pri dosiahnutí nastavenej teploty.



Úkon Koniec	Poznámka
	Keď uplynie nastavený čas pečenia, zaznie zvukový signál.
	Keď uplynie nastavený čas pečenia, zaznie zvukový signál. Pečenie sa automaticky zastaví.
	Keď uplynie nastavený čas pečenia, na displeji sa zobrazí hlásenie bez zvukového signálu.

ČASOVÉ FUNKCIE

Posunutie začiatku a konca pečenia	
Krok č. 1	Stlačte  na displeji.
Krok č. 2	Premiestnite bodku na posúvači alebo stlačte ikonu uprednostneného času.
Krok č. 3	Stlačte tlačidlo OK.

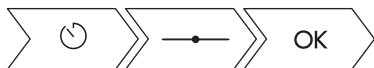
Použite skratku!





Posunutie spustenia bez nastavenia skončenia pečenia	
Krok č. 1	Nastavte funkciu ohrevu a teplotu.
Krok č. 2	Stlačte tlačidlo  .
Krok č. 3	Stlačte tlačidlo  .
Krok č. 4	Stlačte tlačidlo Posunutý štart.
Krok č. 5	Premiestnite ľavú bodku na uprednostňovanú hodnotu.
Krok č. 6	Stlačte tlačidlo OK.

Nastavenie dodatočného času	
Keď zostáva 10 % času pečenia a jedlo sa nezdá byť hotové, môžete predĺžiť čas pečenia. Môžete tiež zmeniť funkciu rúry.	
Krok č. 1	Stlačte ikonu uprednostneného času na predĺženie času pečenia.
Krok č. 2	Pre vykonanie zmeny tiež stlačte uprednostňovanú funkciu rúry.
Čo ak je lepšie zmeniť dodatočný čas?	
Môžete resetovať dodatočný čas.	

Nastavenie dodatočného času	
Krok č. 1	Stlačte tlačidlo  .
Krok č. 2	Aby ste nastavili čas, premiestnite bodku na posúvači alebo stlačte ikonu uprednostňovaného času.
Krok č. 3	Stlačte tlačidlo OK.

Zmena nastavení časovača	
Krok č. 1	Ak chcete zmeniť hodnotu časovača, premiestnite bodku na posúvači alebo použite skratky.
Krok č. 2	Stlačte OK alebo  , aby ste resetovali zmeny.
Nastavený čas môžete zmeniť kedykoľvek počas pečenia.	

Zrušenie nastaveného časovača	
Krok č. 1	Stlačte tlačidlo  .
Krok č. 2	Stlačte tlačidlo  , aby ste zrušili nastavený časovač.
Krok č. 3	Stlačte tlačidlo OK.

Použite skratku!



8. POUŽÍVANIE: PRÍSLUŠENSTVO

8.1 Vloženie príslušenstva

Malé zarážky na vrchu zvyšujú bezpečnosť. Tieto zarážky zároveň zabraňujú prevrhnutiu. Vysoký okraj okolo roštu zabraňuje zošmyknutiu kuchynského riadu z roštu.

Pomocou teleskopických líšt môžete ľahšie zasúvať a vyberať rošty.

Drôtený rošt:

Rošt zasuňte medzi vodiace tyče zasúvacích líšt .

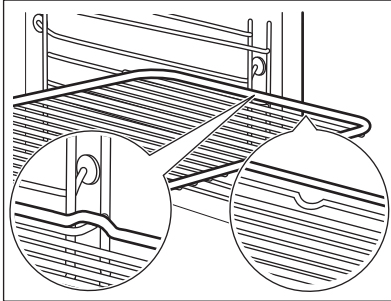

Plech na pečenie / hlboký pekáč:

Plech na pečenie / hlboký pekáč zasuňte medzi vodiace lišty zvolenej úrovne rúry.

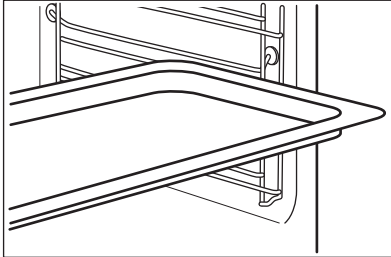

Drôtený rošt spolu s plechom na pečenie / hlbokým pekáčom:

Plech na pečenie / hlboký pekáč zasuňte medzi vodiace lišty zvolenej úrovne rúry a drôtený rošt medzi vodiace lišty vo vyššej polohe.

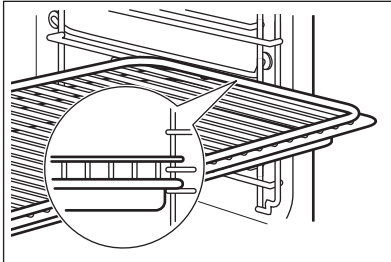

8.2 Teplotná sonda

Teplotná sonda meria teplotu vnútri pokrmu. Teplotná sonda môžete použiť s každou funkciou pečenia.

Treba nastaviť dve teploty:

- teplotu rúry (minimálne 120 °C),
- teplotu vo vnútri pokrmu.

⚠ UPOZORNENIE!

Použite iba dodané príslušenstvo a originálne náhradné diely.

Pokyny pre najlepšie výsledky:

- Prísady by mali mať izbovú teplotu.
- Teplotná sonda sa nedá použiť pre tekuté pokrmu.
- Použite odporúčané nastavenia teplotnej sondy.

Počas pečenia musíte Teplotná sonda zastrčiť do zásuvky a vložiť do pokrmu.

Pozrite si kapitolu „Tipy a rady“.

Rúra vypočíta približný čas skončenia pečenia. Závisí od množstva potravín, nastavenej funkcie rúry a teploty.

Pečenie mäsa, hydiny a rýb

Používanie: Teplotná sonda	
Krok č. 1	Zapnite rúru.
Krok č. 2	Nastavte funkciu ohrevu a v prípade potreby zmeňte teplotu rúry.
Krok č. 3	Vložte Teplotná sonda.
Mäso, hydina a ryba	Dusené mäso so zeleninou

POUŽÍVANIE: PRÍSLUŠENSTVO

Používanie: Teplotná sonda

Špičku Teplotná sonda vložte do stredu mäsa alebo ryby, podľa možnosti do najhrubšej časti. Uistite sa, že minimálne 3/4 Teplotná sonda sú vnútri pokrmu.

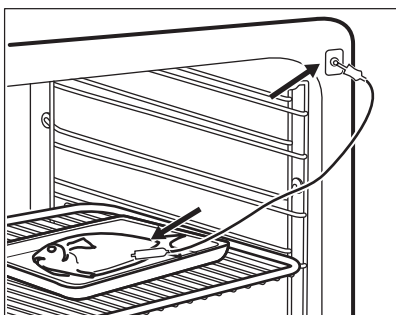
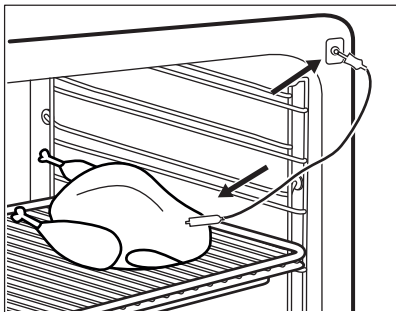

Špičku Teplotná sonda zapichnete presne do stredu zapekacej nádoby. Teplotná sonda má byť počas pečenia stabilne na jednom mieste. Dosiahnete to použitím pevnej prísady. Na podoprenie silikónovej rukoväte teplotnej sondy použite okraj Teplotná sonda. Špička Teplotná sonda by sa nemala dotýkať dna zapekacej nádoby. Teplotná sonda prikryte ostatnými prísadami.

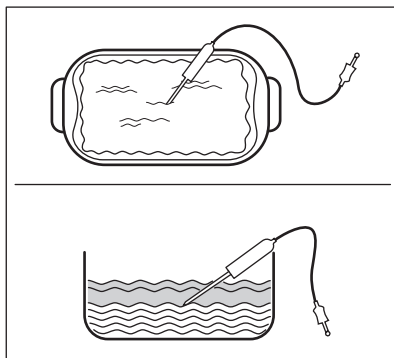

Krok č. 4 Teplotná sonda zasuňte do zásuvky v prednej časti rúry. Na displeji sa zobrazí aktuálna teplota Teplotná sonda.

Krok č. 5 Stlačením tlačidla  nastavte teplotu vnútri mäsa Teplotná sonda.

Stlačte tlačidlo ● ● ●, ak chcete nastaviť funkcie Teplotná sonda:

- Zvukový alarm – keď jedlo dosiahne teplotu vnútri pokrmu, zaznie zvukový signál.
- Zvukový alarm a zastavenie – keď jedlo dosiahne teplotu vnútri pokrmu, zaznie zvukový signál a rúra sa vypne.
- Iba zobrazí teplotu – na displeji sa zobrazí aktuálna teplota vnútri pokrmu.

Krok č. 6 Funkciu vyberiete jej stlačením. Stlačte tlačidlo OK alebo .

Používanie: Teplotná sonda

Krok č. 7

Stlačte tlačidlo **START**.
Keď dosiahne jedlo nastavenú teplotu, zaznie zvukový signál. Môžete si vybrať, či budete pokračovať v pečení alebo prestanete, aby bolo jedlo správne pripravené.

Krok č. 8

Vytiahnite zástrčku Teplotná sonda z príslušnej zásuvky a vytiahnite pokrm z rúry.

VAROVANIE!

Pretože sa Teplotná sonda zohreje, hrozí nebezpečenstvo popálenia. Pri odpájaní a vyberaní teplotnej sondy z pokrmu buďte opatrní.

Použite skratku!



8.3 Používanie teleskopických lišt

Teleskopické lišty nemažte.

Pred zatvorením dveriek rúry zatlačte teleskopické lišty úplne do rúry.

Pomocou teleskopických lišt môžete ľahšie zasúvať a vyberať rošty.

Drôtený rošt:

Rošt rúry položte hore dnom na teleskopické lišty.

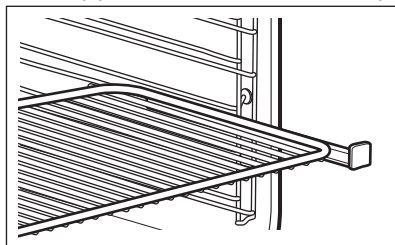

Vysoký okraj okolo drôteného roštu rúry je špeciálne zariadenie, ktoré zabráni prevrhnutiu varnej nádoby.

POUŽÍVANIE: PRÍSLUŠENSTVO

Hlboký pekáč:

Hlboký pekáč položte na teleskopické lišty.

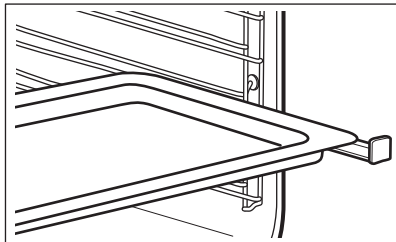

Drôtený rošt spolu s hlbokým pekáčom:

Drôtený rošt a hlboký pekáč položte spolu na teleskopické lišty.

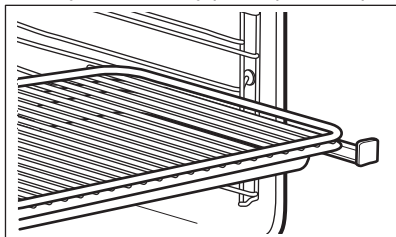

9. DOPLNKOVÉ FUNKCIE



9.1 Ako ušetriť energiu:Obľúbené

Môžete uložiť vaše obľúbené nastavenia, ako napr. funkciu ohrevu, čas pečenia, teplotu, pokrm z ponuky Sprievodca pečením alebo funkciu čistenia. Môžete uložiť 3 nastavenia Obľúbené.

Krok č. 1	Zapnite rúru.
Krok č. 2	Vyberte uprednostňované nastavenie.
Krok č. 3	Stlačte:  . Vyberte: Obľúbené.
Krok č. 4	Vyberte: Uložiť aktuálne nastavenia.
Krok č. 5	Stlačte +, aby ste pridali nastavenie k zoznamu: Obľúbené. Stlačte tlačidlo OK.
↶ – stlačte, aby ste resetovali nastavenie. ⊗ – stlačte, aby ste zrušili nastavenie.	

9.2 Automatické vypínanie

Ak je zapnutá funkcia ohrevu a nastavenie nezmeníte, rúra sa z bezpečnostných dôvodov po určitom čase vypne.

 (°C)	 (h)
30 - 115	12.5
120 - 195	8.5
200 - 245	5.5
250 – maximum	3

Funkcia automatického vypnutia nebude fungovať pri týchto funkciách: Osvetlenie rúry, Teplotná sonda, Čas skončenia, Pomalé pečenie.

9.3 Chladiaci ventilátor

Ak je rúra zapnutá, automaticky sa aktivuje chladiaci ventilátor, aby udržal povrch rúry chladný. Ak rúru vypnete, chladiaci ventilátor pokračuje v činnosti, až kým sa rúra neochladí.

10. TIPY A RADY

VAROVANIE!

Pozrite si kapitoly ohľadne bezpečnosti.





10.1 Odporúčania pre pečenie





Vaša rúra môže pri pečení fungovať inak ako rúra, ktorú ste používali doteraz. Tabuľky nižšie zobrazujú odporúčané nastavenia teploty, času pečenia a úrovne v rúre pre konkrétne druhy jedál.

Viac odporúčaní ohľadom pečenia nájdete v tabuľkách pečenia na našej webovej stránke. Pri hľadaní tipov pre pečenie budete potrebovať číslo výrobku (PNC) uvedené na typovom štítku na prednom ráme dutiny rúry.

10.2 Pečenie s využitím vlhkosti



V záujme čo najlepších výsledkov sa riadte tipmi v tabuľke nižšie.

		 (° C)		 (min)
Sladké rožky, 16 kusov	plech na pečenie alebo pekáč na zachytávanie tuku	180	2	25 - 35
Piškótová roláda	plech na pečenie alebo pekáč na zachytávanie tuku	180	2	15 - 25
Celá ryba, 0,2 kg	plech na pečenie alebo pekáč na zachytávanie tuku	180	3	15 - 25
Sušienky, 16 kusov	plech na pečenie alebo pekáč na zachytávanie tuku	180	2	20 - 30
Mandľové sušienky, 24 kusov	plech na pečenie alebo pekáč na zachytávanie tuku	160	2	25 - 35
Muffiny, 12 kusov	plech na pečenie alebo pekáč na zachytávanie tuku	180	2	20 - 30
Slané pečivo, 20 kusov	plech na pečenie alebo pekáč na zachytávanie tuku	180	2	20 - 30

		 (° C)		 (min)
Sušienky z krehkého cesta, 20 kusov	plech na pečenie alebo pekáč na zachytávanie tuku	140	2	15 - 25
Ovocné koláčky, 8 kusov	plech na pečenie alebo pekáč na zachytávanie tuku	180	2	15 - 25

10.3 Pečenie s využitím vlhkosti – odporúčané príslušenstvo

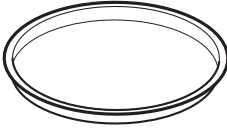
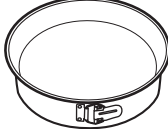





Použite tmavé a matné formy a nádoby. Absorbujú teplo lepšie ako svetlý a lesklý riad.

			
Forma na pizzu	Zapekacia nádoba	Zapekacia forma	Forma na korpus
Tmavá, matná 28 cm priemer	Tmavá, matná 26 cm priemer	Keramická 8 cm priemer, 5 cm výška	Tmavá, matná 28 cm priemer

10.4 Tabuľky pečenia pre skúšobné inštitúty





Informácie pre skúšobne

Skúšky podľa: EN 60350, IEC 60350.

 PEČENIE NA JEDNEJ ÚROVNI. Pečenie vo formách				
		 (° C)	 (min)	
Piškótový koláč bez tuku	Teplovzdušné pečenie	140 - 150	35 - 50	2
Piškótový koláč bez tuku	Konvenčné pečenie / Horný/Dolný ohrev	160	35 - 50	2



PEČENIE NA JEDNEJ ÚROVNI. Pečenie vo formách





		 (° C)	 (min)	
Jablkový koláč, 2 formy Ø20 cm	Teplovzdušné pečenie	160	60 - 90	2
Jablkový koláč, 2 formy Ø20 cm	Konvenčné pečenie / Horný/Dolný ohrev	180	70 - 90	1



PEČENIE NA JEDNEJ ÚROVNI. Sušienky







Použite tretiu úroveň v rúre.

		 (° C)	 (min)
Linecké koláčiky / Prúžky pečiva	Teplovzdušné pečenie	140	25 - 40
Linecké koláčiky / Prúžky pečiva, prázdnu rúru predhrejte	Konvenčné pečenie / Horný/Dolný ohrev	160	20 - 30
Malé koláčiky, 20 ks/plech, prázdnu rúru predhrejte	Teplovzdušné pečenie	150	20 - 35
Malé koláčiky, 20 ks/plech, prázdnu rúru predhrejte	Konvenčné pečenie / Horný/Dolný ohrev	170	20 - 30



VIACÚROVNŔOVÉ PEČENIE. Sušienky

		 (° C)	 (min)		
				2 úrovnne	3 úrovnne
Linecké koláčiky / Prúžky pečiva	Teplovzdušné pečenie	140	25 - 45	1 / 4	1 / 3 / 5
Malé koláčiky, 20 ks/plech, prázdnu rúru predhrejte	Teplovzdušné pečenie	150	23 - 40	1 / 4	-







GRIL



Prázdnu rúru predhrievajte 5 minút.



Grilujte s maximálnou nastavenou teplotou.

		 (min)	
Hrianky	Gril	1 - 3	5
Hovädzí steak, po uplynutí polovice času obráťte	Gril	24 - 30	4

11. OŠETROVANIE A ČISTENIE

⚠ VAROVANIE!

Pozrite si kapitoly ohľadne bezpečnosti.

11.1 Poznámky k čisteniu

 Čistiace prostriedky	Prednú stranu rúry očistite mäkkou tkaninou namočenou v teplej vode s prídavkom mierneho čistiaceho prostriedku.
	Na čistenie kovových povrchov použite príslušný čistiaci prostriedok.
	Odolné škvrny odstráňte špeciálnym čistiacim prostriedkom pre rúry na pečenie.

 Každodenné používanie	Dutinu rúry vyčistite po každom použití. Hromadenie tuku alebo zvyškov jedál môže mať na následok vznik požiaru. Riziko je vyššie pri grilovacom pečáči.
	Dutinu po každom použití vysušte jemnou handričkou.

 Príslušenstvo	Po každom použití vyčistite všetko príslušenstvo a nechajte ho uschnúť. Použite mäkkú handričku namočenú v teplej vode s prídavkom čistiaceho prostriedku. Príslušenstvo sa nesmie umývať v umývačke riadu.
	Neprínavé príslušenstvo sa nesmie čistiť agresívnymi prostriedkami, predmetmi s ostrými hranami alebo v umývačke.

11.2 Vybratie: zasúvacie lišty

Vyberte zasúvacie lišty, aby ste mohli očistiť rúru.
Pri vyberaní zasúvacích lišt postupujte veľmi opatrne.

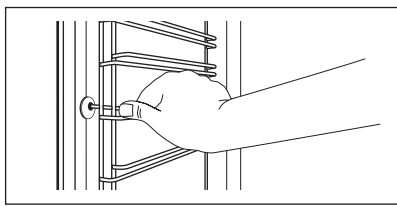
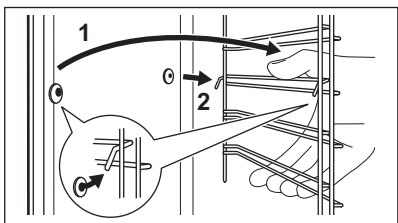
Krok č. 1	Krok č. 2
 Odtiahnite prednú časť zasúvacích lišt od bočnej steny.	 Zadnú časť lišt odtiahnite od bočnej steny a lišty vyberte.

Krok č. 1	Krok č. 2
Pri inštalácii odstráneného príslušenstva zvolte opačný postup.	
Upevňovacie kolíky na teleskopických lištách musia smerovať dopredu.	

11.3 Používanie: Pyrolytické čistenie

Na vyčistenie rúry môžete použiť pyrolytické čistenie.

VAROVANIE!

Rúra sa veľmi zohreje. Hrozí riziko popálenia.

UPOZORNENIE!

Ak sú v tej istej kuchynskej jednotke nainštalované ďalšie spotrebiče, nepoužívajte ich súčasne s pyrolytickým čistením. Spôsobilo by to poškodenie spotrebiča.

Krok č. 1	Vyberte všetko príslušenstvo a vyberateľné zasúvacie lišty.	
Krok č. 2	Prechádzajte cez ponuku a nastavte režim čistenia: Čistenie.	
Krok č. 3	Ak chcete zapnúť režim čistenia, dotknite sa požadovanej možnosti.	
	Voliteľná funkcia	Popis
	Rýchla	1 h pre ľahké čistenie.
	Normálna	1 h 30 min pre štandardné čistenie.
	Intenzívna	3 h pre dôkladné čistenie.
Keď sa spustí pyrolytický cyklus, osvetlenie je vypnuté a chladiaci ventilátor pracuje pri vyššej rýchlosti.		
<div style="border: 1px solid black; padding: 5px;">  VAROVANIE! Počas zahrievania neotvárajte dverka. Ak dverka otvoríte, cyklus pyrolytického čistenia sa zruší. </div>		
Krok č. 4	Ak chcete zastaviť cyklus pyrolytického čistenia, stlačte STOP . Rúru nepoužívajte, až kým na displeji nezhasne symbol zablokovania dvierok.	

11.4 Pripomenka čistenia

Keď sa zobrazí pripomenka, je potrebné čistenie.
Použite funkciu: Pyrolytické čistenie.
Pripomenku môžete zapnúť alebo vypnúť v ponuke: Nastavenie.

11.5 Vybratie a inštalácia: Dierka

Dvierka a vnútorné sklenené panely môžete vybrať, aby ste ich vyčistili. Počet sklenených panelov závisí od konkrétneho modelu.

Dvierka sú ťažké.

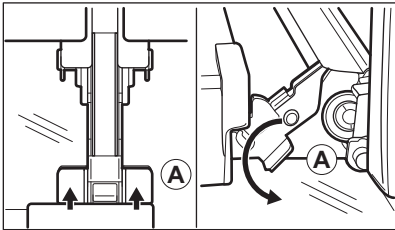
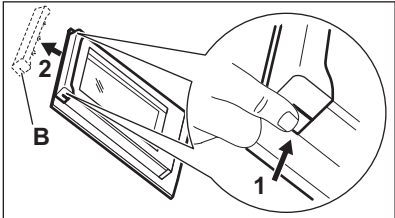
Krok č. 1	Dvierka úplne otvorte.
Krok č. 2	 <p>Úplne stlačte upínacie páky (A) na oboch pántoch dvierok.</p>
Krok č. 3	Dvierka rúry privrite, aby zostali v prvej otvorenej polohe (približne v 70° uhle).
Krok č. 4	 <p>Uchopte rám dvierok (B) na hornom okraji dvierok po oboch stranách a zatlačte ho dovnútra, aby sa uvoľnili upevňovacie západky.</p>
Krok č. 5	Rám dvierok vyberte potiahnutím dopredu.

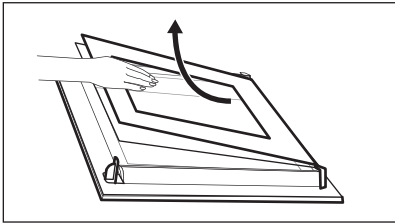
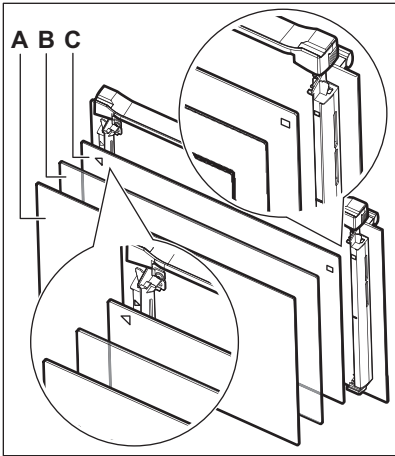
<p>Krok č. 6</p>	 <p>Sklenené panely dveriek uchopte na ich hornej hrane a po jednom ich vyťahnite smerom nahor z úchytiak.</p>
<p>Krok č. 7</p>	<p>Sklenený panel umyte vodou s prídavkom saponátu. Sklenený panel dôkladne osušte.</p>
<p>Krok č. 8</p>	<p>Po dokončení čistenia vykonajte hore uvedené kroky v opačnom poradí.</p>
<p>Krok č. 9</p>	<p>Najprv namontujte malý panel, potom väčší a dverka.</p>
<p>Krok č. 10</p>	 <p>Dbajte na to, aby ste sklenené panely (C, B a A) namontovali späť v správnom poradí. Najprv vložte panel C, ktorý má na ľavej strane vytlačený štvorec a na pravej strane vytlačený trojuholník. Tieto symboly nájdete vytlačené aj na ráme dveriek. Symbol trojuholníka na skle sa musí zhodovať s trojuholníkom na ráme dverí, a symbol štvorca sa musí zhodovať so štvorcem. Následne vložte zvyšné dva sklenené panely.</p> <div style="border: 1px solid black; padding: 5px; margin-top: 10px;"> <p>⚠ VAROVANIE! Uistite sa, že sú sklá vložené v správnej polohe, inak sa môže prehriať povrch dierok.</p> </div>

11.6 Výmena: Osvetlenie

VAROVANIE!

Hrozí nebezpečenstvo zásahu elektrickým prúdom.
Žiarovka môže byť horúca.

Pred výmenou žiarovky v osvetlení:

Krok č. 1	Vypnite rúru. Počkejte, kým nebude rúra studená.
Krok č. 2	Rúru odpojte zo siete.
Krok č. 3	Na dno dutiny položte handričku.

Horné svetlo

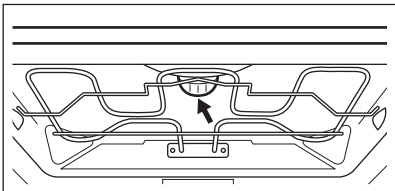
Krok č. 1	 <p>Sklenený kryt otočte a vyberte ho.</p>
Krok č. 2	Sklenený kryt vyčistite.
Krok č. 3	Nahradte žiarovku inou vhodnou žiarovkou odolnou teplotám do 300 °C.
Krok č. 4	Nasadte sklenený kryt.

Bočné osvetlenie

Krok č. 1	Aby ste získali prístup k žiarovke osvetlenia, vyberte ľavé zásuvacie lišty.
------------------	--

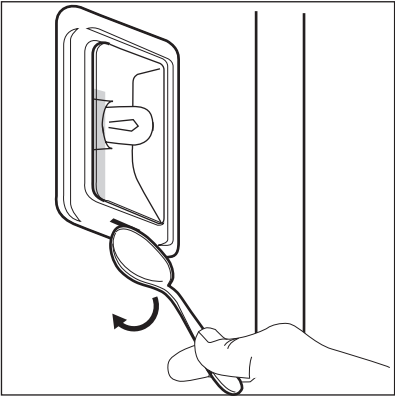
Krok č. 2	Pomocou úzkeho tupého predmetu (napr. čajovej lyžičky) odstráňte sklenený kryt.	 A line drawing showing a hand holding a spoon and prying a glass cover off a device. The cover is being lifted away from the device, and a curved arrow indicates the direction of movement.
Krok č. 3	Sklenený kryt vyčistite.	
Krok č. 4	Nahradte žiarovku inou vhodnou žiarovkou odolnou teplotám do 300 °C.	
Krok č. 5	Nasadte sklenený kryt.	
Krok č. 6	Nainštalujte ľavé zásuvné lišty.	

12. RIEŠENIE PROBLÉMOV

VAROVANIE!

Pozrite si kapitoly ohľadne bezpečnosti.

12.1 Čo robiť, keď...



Rúra sa nezapne ani neohrieva



Možná príčina



Riešenie

Rúra nie je pripojená ku zdroju elektrického napájania alebo je pripojená nesprávne.

Skontrolujte, či je rúra správne pripojená k zdroju elektrického napájania.

Nie sú nastavené hodiny.

Nastavte hodiny, pre podrobnosti si pozrite kapitolu „Časové funkcie“, Nastavenie: Časové funkcie.

Dvierka spotrebiča nie sú správne zatvorené.

Úplne zatvorte dvierka.

Je vypálená poistka.

Skontrolujte, či je príčinou poruchy poistka. Ak sa znovu objaví problém, kontaktujte kvalifikovaného elektrikára.

Je zapnutá detská poistka rúry.

Pozrite si kapitolu „Ponuka“, Podponuka pre: Voliteľné funkcie.



Komponenty musia byť vymenené



Popis





Riešenie

Žiarovka je vypálená.



Žiarovku vymeňte, bližšie informácie nájdete v kapitole „Starostlivosť a čistenie“, Výmena: Osvetlenie.

Zlyhanie napájania vždy zastaví čistenie. Zopakujte čistenie, ak je prerušené zlyhaním napájania.



 Problémy s Wi-Fi signálom	
 Možná príčina	 Riešenie
Problém so signálom bezdrôtovej siete.	Skontrolujte vašu bezdrôtovú sieť a router. Reštartujte router.
Nainštalovaný nový router alebo zmenená konfigurácia routera.	Pokyny ohľadne opätovnej konfigurácie rúry a mobilných zariadení nájdete v kapitole „Pred prvým použitím“, Bezdrtové pripojenie.
Sila signálu bezdrôtovej siete je slabá.	Premiestnite router čo najbližšie k rúre.
Bezdrôtový signál je rušený mikrovlnným spotrebičom umiestneným blízko rúry.	Vypnite mikrovlnný spotrebič.

12.2 Ako postupovať: Kódy chýb



Keď sa vyskytne softvérová chyba, na displeji sa zobrazí chybové hlásenie. V tejto časti nájdete zoznam problémov, ktoré môžete vyriešiť sami.

 Kód a popis	 Úkon
C2 – Teplotná sonda je v dutine rúry počas Pyrolytické čistenie.	Vyberte Teplotná sonda.
C3 – dvierka nie sú úplne zatvorené počas Pyrolytické čistenie.	Zatvorte dvierka spotrebiča.
F111 – Teplotná sonda nie je správne zasunutá to zásuvky.	Plne zasuňte Teplotná sonda do zásuvky.
F240, F439 – dotykové polia na displeji nefungujú správne.	Vyčistite povrch displeja. Uistite sa, že nie sú na dotykových poliach žiadne nečistoty.
F601 – vyskytol sa problém s WiFi signálom.	Skontrolujte sieťové pripojenie. Pozrite si kapitolu „Pred prvým použitím“, Bezdrtové pripojenie.
F604 – pripojenie k WiFi sieti zlyhalo.	Rúru vypnite a zapnite a skúste znova. Pozrite si kapitolu „Pred prvým použitím“, Bezdrtové pripojenie.

RIEŠENIE PROBLÉMOV

 Kód a popis	 Úkon
F908 – systém rúry sa nedokáže pripojiť k ovládacímu panelu.	Rúru vypnite a znova zapnite.

V tejto časti nájdete zoznam problémov, o ktoré sa musí postarať kvalifikovaný technik.

 Kód a popis	 Úkon
F602, F603 – WiFi nie je k dispozícii.	Rúru vypnite a znova zapnite.

Keď je na displeji naďalej zobrazené jedno z týchto chybových hlásení, znamená to, že mohol byť deaktivovaný chybný podsystem. V takomto prípade kontaktujte predajcu alebo autorizované servisné stredisko. Ak sa vyskytne jedna z týchto chýb, zvyšné funkcie rúry budú pracovať ako zvyčajne.

12.3 Servisné údaje

Ak problém nedokážete odstrániť sami, kontaktujte predajcu alebo autorizované servisné stredisko.

Údaje potrebné pre autorizované servisné stredisko nájdete na typovom štítku. Typový štítok sa nachádza na prednom ráme vnútorného priestoru rúry. Neodstraňujte typový štítok z dutiny rúry.

Odporúčame, aby ste si sem zapísali tieto údaje:	
Model (MOD.)
Číslo výrobku (PNC)
Sériové číslo (S.N.)

13. TECHNICKÉ ÚDAJE

13.1 Technické údaje

Napätie	220 – 240 V
Frekvencia	50 Hz

14. ENERGETICKÁ ÚČINNOSŤ

14.1 Informačný list k výrobku

Informácie o produkte podľa EU 65-66/2014

Názov dodávateľa	Electrolux
Model	KOEAP31WT 944184868
Index energetickej účinnosti	61.2
Trieda energetickej efektívnosti	A++
Spotreba energie pri štandardnom naplnení, tradičný režim	1.09 kWh/cyklus
Spotreba energie pri štandardnom naplnení, režim s ventilátorom	0.52 kWh/cyklus
Počet dutín rúry	1
Zdroj tepla	Elektrina
Hlasitosť	71 l
Typ rúry	Zabudovateľná rúra
Hmotnosť	37.0 kg

EN 60350-1 - Elektrické varné spotrebiče pre domácnosť. Časť 1: Sporáky, rúry, parné rúry a grily. Metódy merania výkonových parametrov.

14.2 Úspora energie



Rúra má funkcie, ktoré vám pomôžu usporiť energiu pri každodennom pečení.

Uistite sa, že sú dvierka rúry počas prevádzky rúry zatvorené. Počas pečenia neotvárajte príliš často dvierka. Tesnenie dvierok udržiavajte čisté a uistite sa, že je upevnené na svojom mieste. V záujme vyššej úspory energie použite kovový riad.

Ak je to možné, rúru pred pečením nepredhrievajte.

Keď pripravujete niekoľko pokrmov naraz, zachovajte čo najkratšie prestávky medzi pečením.

Pečenie s ventilátorom

Ak je to možné, použite funkcie pečenia s ventilátorom, aby ste dosiahli úsporu energie.

Zvyškové teplo

Pri niektorých funkciách rúry sa ohrevné články automaticky vypnú skôr, ak je zapnutý program s časovou funkciou Trvanie alebo Koniec a čas pečenia je dlhší ako 30 minút.

Ventilátor a osvetlenie budú naďalej v činnosti. Keď rúru vypnete, na displeji sa zobrazí zvyškové teplo. Teplo môžete použiť na udržanie teploty jedla.

Ak trvá pečenie dlhšie ako 30 minút, znížte teplotu na minimum 3-10 minút pred koncom pečenia. Pokrm sa bude naďalej piecť vďaka zvyškovému teplu v rúre.

Zvyškové teplo použite na ohrev ostatných pokrmov.

Uchovanie teploty jedla

Ak chcete jedlo uchovať teplé pomocou zvyškového tepla, zvolte najnižšie možné nastavenie teploty. Na displeji sa zobrazí ukazovateľ zvyškového tepla alebo teplota.

Pečenie s vypnutým osvetlením

Počas pečenia vypnite osvetlenie. Zapnite ho iba v prípade potreby.

Pečenie s využitím vlhkosti

Funkcia určená na úsporu energie počas pečenia.

Keď použijete túto funkciu, osvetlenie sa po 30 sekundách automaticky vypne. Osvetlenie môžete opäť zapnúť, ale tento úkon zníži očakávanú úsporu energie.

Pohotovostný režim

Po 2 minútach sa displej prepne do pohotovostného režimu.

15. ŠTRUKTÚRA PONUKY

15.1 Ponuka

Stlačte tlačidlo , aby ste otvorili Ponuka.

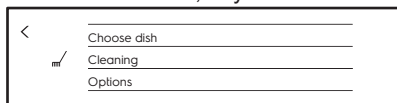

Položka ponuky		Použitie
Obľúbené		Zoznam obľúbených nastavení.
Sprievodca pečením		Zoznam automatických programov.
Čistenie		Zoznam programov čistenia.
Voliteľné funkcie		Nastavenie konfigurácie rúry.
Nastavenia	Pripojenia	Nastavenie konfigurácie siete.
	Nastavenie	Nastavenie konfigurácie rúry.
	Servis	Zobrazenie verzie softvéru a konfigurácie.

15.2 Podponuka pre: Čistenie

Podponuka	Použitie
Rýchla	Trvanie: 1 h.
Normálna	Trvanie: 1 h 30 min.
Intenzívna	Trvanie: 3 h.
Pripomenka čistenia	Pripomína, kedy je potrebné vyčistiť rúru.

15.3 Podponuka pre: Voliteľné funkcie

Podponuka	Použitie
Osvetlenie rúry	Zapnutie a vypnutie osvetlenia.
Ikona osvetlenia viditeľná	Na displeji sa zobrazí ikona osvetlenia.

Podponuka	Použitie
Detská poistka	Zabraňuje náhodnému spusteniu rúry. Keď je táto funkcia zapnutá, zobrazí sa po zapnutí rúry na displeji „Detská poistka“. Na zapnutie používania rúry vyberte písmena kódu v abecednom poradí. Keď je zapnutá funkcia detskej poistky a rúra je vypnutá, dvierka rúry sú zablokované.
Rýchle zohrievanie	Skrátenie času ohrevu. Je k dispozícii iba pre niektoré funkcie rúry.

15.4 Podponuka pre: Pripojenia

Podponuka	Popis
WiFi	Zapnutie a vypnutie: WiFi.
Prevádzka na diaľku	Zapnutie a vypnutie diaľkového ovládania. Voliteľná funkcia je viditeľná iba keď zapnete: WiFi.
Sieť	Kontrola stavu siete a intenzity signálu: WiFi.
Automatická prevádzka na diaľku	Automatické spustenie prevádzky na diaľku po stlačení ŠTART. Voliteľná funkcia je viditeľná iba keď zapnete: WiFi.
Zabudnúť sieť	Deaktivovanie automatického pripojenia rúry k aktuálnej sieti.

15.5 Podponuka pre: Nastavenie

Podponuka	Popis
Jazyk	Nastavenie jazyka rúry.
Presný čas	Nastavenie aktuálneho času a dátumu.
Časové údaje	Zapnutie a vypnutie hodín.
Formát digitálnych hodín	Zmena formátu zobrazenia času.
Pripomienka čistenia	Zapnutie a vypnutie pripomienky.
Tóny tlačidiel	Zapnutie a vypnutie tónu dotykových polí. Tón tlačidla ZAP/VYP a STOP nie je možné vypnúť.

ŠTRUKTÚRA PONUKY

Podponuka	Popis
Alarm/Bezpečnostný tón	Zapnutie a vypnutie tónov alarmu.
Hlasitosť zvuku	Regulácia hlasitosti tónov tlačidiel a signálov.
Jas displeja	Regulácia jasu displeja.

15.6 Podponuka pre: Servis







Podponuka	Popis
Demo režim	Aktivačný/deaktivačný kód: 2468
Licencia	Informácie o licenciách.
Verzia softvéru	Informácie o verzii softvéru.
Vrátiť všetky nastavenia	Obnovte nastavenia z výroby.
Zrušiť všetky okná	Obnovte všetky vyskakovacie okná na pôvodné nastavenia.

16. JE TO JEDNODUCHÉ!



Pred prvým použitím musíte nastaviť:

Jazyk	Jas displeja	Hlasitosť zvuku	Hodiny	Bezdrôtové pripojenie
-------	--------------	-----------------	--------	-----------------------





Oboznámte sa so základnými ikonami na ovládacom paneli a displeji:

 Zapnúť / Vypnúť	 Ponuka / Späť	 WiFi	 Poznámka	 Časovač	 Teplotná sonda	START / STOP	 Viac
---	---	---	---	--	---	-----------------	--

Začatie používania rúry

Rýchly štart	Zapnite rúru a začnite piecť s predvolenou teplotou a časom funkcie.	Krok č. 1	Krok č. 2	Krok č. 3
		Stlačte a podržte tlačidlo  .	Stlačte uprednostňovanú funkciu  ...	Stlačte tlačidlo START.
Rýchle vypnutie	Vypnite rúru kedykoľvek, na ktorejkoľvek obrazovke alebo hlásení.	Stlačte a podržte  , kým sa rúra nevypne.		



Spustite pečenie





Krok č. 1	Krok č. 2	Krok č. 3	Krok č. 4	Krok č. 5	Krok č. 6
 Stlačením tlačidla zapnete rúru.	 ... Stlačte zvolenú funkciu.	 Stlačením tlačidla prejdite na nastavenia teploty.	 Premiestnite prst po posúvači, aby ste nastavili teplotu.	OK Nastavenie potvrdíte stlačením tlačidla.	START Stlačením tlačidla sa zapne pečenie.

Zistíte ako piecť rýchlo

Použite Automatické programy na rýchlu prípravu pokrmu s predvolenými nastaveniami:

JE TO JEDNODUCHÉ!

Zistíte ako piecť rýchlo			
Sprievodca pečením	Krok č. 1	Krok č. 2	Krok č. 3
	Stlačte tlačidlo  .	Stlačte tlačidlo  . Sprievodca pečením.	Vyberte pokrm.

Použite rýchle funkcie na nastavenie času pečenia alebo zmenu funkcie pečenia		
Nastavenia rýchleho časovača Použite najčastejšie nastavenia časovača výberom zo skratiek.	Krok č. 1	Krok č. 2
	Stlačte tlačidlo  .	Stlačte uprednostňovanú hodnotu času.
10 % sprievodca dokončením Použite 10 % sprievodcu dokončením na prídanie dodatočného času alebo zmenu funkcie pečenia keď zostáva 10 % doby pečenia.	Predĺženie doby pečenia: Stlačte uprednostňované predĺženie doby pečenia +1 min +5 min +10 min .	
	Zmeňte funkciu: Stlačte uprednostňovanú funkciu    ...	

17. POUŽITE SKRATKU!

Tu sú zobrazené všetky užitočné skratky. Nájdete ich aj v príslušných kapitolách v návode na obsluhu.

Bezdrôtové pripojenie

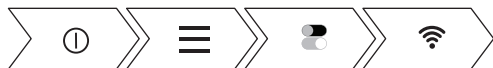

Nastavenie: Funkcie rúry



Nastavenie: Sprievodca pečením

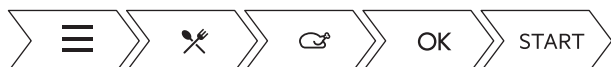

Nastavenie času pečenia



Posunutie začiatku a konca pečenia





Zrušenie nastaveného časovača



Používanie: Teplotná sonda



18. OCHRANA ŽIVOTNÉHO PROSTREDIA

Materiály označené symbolom odovzdajte na recykláciu.  Obal hodte do príslušných kontajnerov na recykláciu. Chráňte životné prostredie a zdravie ľudí a recyklujte odpad z elektrických a elektronických spotrebičov. Nelikvidujte spotrebiče označené symbolom spolu s odpadom z domácnosti.  Výrobok odovzdajte v miestnom recyklačnom zariadení alebo sa obráťte na obecný alebo mestský úrad.

www.electrolux.com/shop



867352599-D-462019

